

Z1



CARACTERÍSTICAS TÉCNICAS

TRASERA EN MELAMINA LACADA

Traseras estructurales lineales fabricadas en tablero de aglomerado recubierto por melamina, de 30 mm de espesor, con cantos antigolpes de ABS de 2 mm, lacados mate. Unión mediante herraje. Densidad del pannelo: 670/730 kg/m³

Traseras estructurales angulares fabricadas en tablero de aglomerado recubierto por melamina, de 30 mm de espesor, con cantos antigolpes de ABS de 2 mm, lacados mate. Unión mediante herraje de 90°, en los lados a inglete 45°.

Densidad del panel: 670/730 kg/m³

SOBRES DE TRABAJO EN MELAMINA LACADA

Fabricados en tablero de aglomerado recubierto por melamina, de 30 mm de espesor, con cantos antigolpes de ABS de 2 mm, lacados mate. Unión con los módulos angulares mediante herraje de 90°, en los lados a inglete 45°. Unión con los módulos lineales mediante escuadras. Densidad del panel: 670/730 kg/m³

APLIQUES LACADOS

Fabricados en tablero de aglomerado recubierto por melamina, de 18 y 30 mm de espesor, con cantos antigolpes de ABS de 1,5 y 2 mm, lacados mate. Unión de los paneles realizada mediante herraje de 90°, en los lados a inglete 45°.

Densidad del panel: 670/730 kg/m³

Acabados:

LB BLANCO RAL 9003	LL BLANCO GRISÁCEO RAL 9002	LF GRIS TELE 4 RAL 7047	LS GRIS SEDA RAL 7044	LE BEIGE RAL 1019	LT GRIS BEIGE RAL 7006	LM PARDO GRISÁCEO RAL 8019	
LV VERDE RAL 6013	LX AMARILLO ORO RAL 1004	LA NARANJA RAL 2000	LH ROJO VIVO RAL 3000	LR ROJO PÚRPURA RAL 3004	LZ AZUL ZAFIRO RAL 5003	LY AZUL VIOLETA RAL 5000	LC AZUL OLOMBINO RAL 5014
LG GRIS RAL 7004	LO GRIS GRAFITO RAL 7022	LN NEGRO TRÁFICO RAL 9017	Plazo de fabricación: 5 semanas. Además de los acabados lacados listados es posible pedir cualquier otro tono RAL.				

ESTRUCTURAS METÁLICAS

Patas realizadas en tubo perfilado decapado de sección cuadrada de 50x50mm y de 1,5mm de espesor con placa soportante doblada y decapada de 2 mm de espesor. Todo barnizado epoxi.
Zócalos en aluminio extruido anodizado 6060, fijación a los módulos mediante clip. Barnizados epoxi.

Acabados:



ILUMINACIÓN OPCIONAL

Tira LED de luz fría para iluminación suelo, formada por LED montados en circuito flexible. Puede doblarse o cortarse sin comprometer la funcionalidad del producto. Se instala en el lado inferior de los zócalos, mediante cinta adhesiva. Interruptor ON/OFF incluido.

Lámpara LED de luz fría para iluminación decorativa, formada por LED embutidos en un perfil de aluminio 6060 extruido anodizado, embellecedor anti-brillo en policarbonato opalino.

Alimentador para LED de 24V. Cable de alimentación de 2 metros. Fijación mediante tornillos auto-roscantes en el lado interior de los módulos estructurales lineales y en ángulo.



MOSTRADOR Z1 CON MÓDULO BAJO FINAL

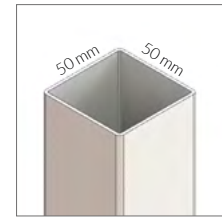
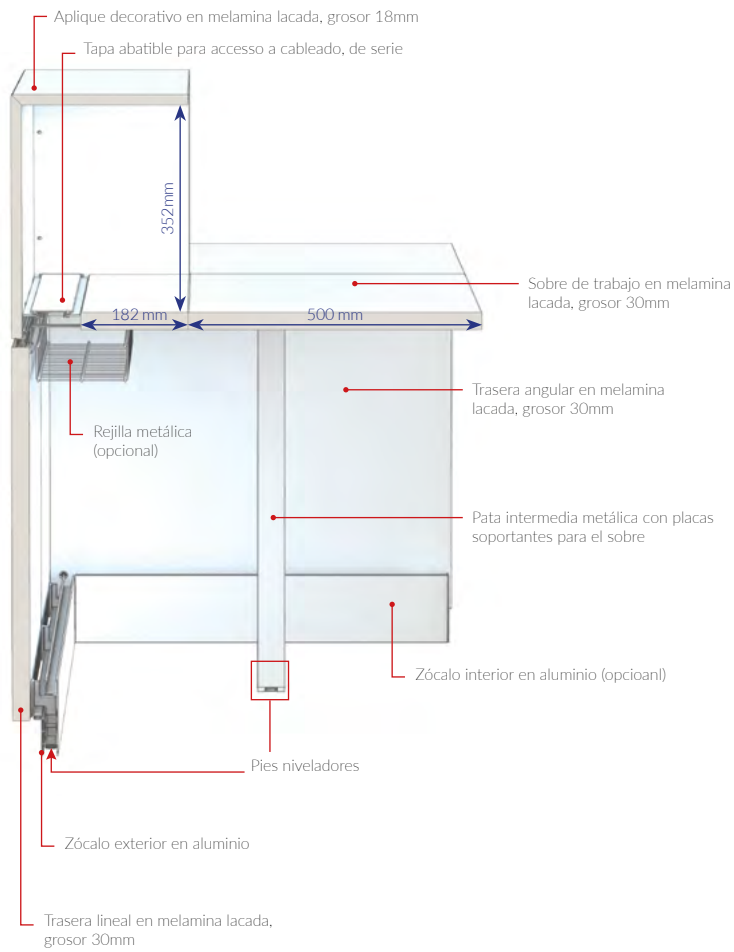

Pata en tubo de acero de sección cuadrada 50x50mm y espesor 1,5mm con placa soportante para el sobre realizada en chapa de acero doblada, de 3mm de espesor.

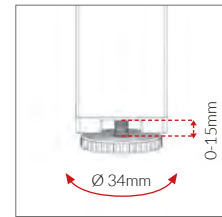

Pies niveladores pata intermedia en polietileno, diámetro 34mm, rango de ajuste 0-15mm.

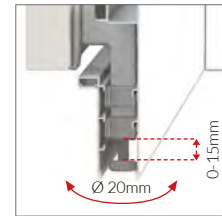

Pies niveladores en polietileno, diámetro 20mm, rango de ajuste 0-15mm.

ESQUEMA DIMENSIONAL

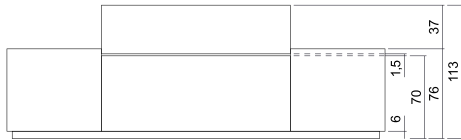

CONJUNTOS SIMÉTRICOS

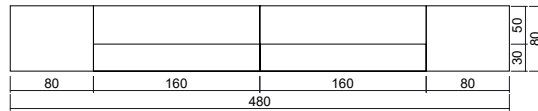
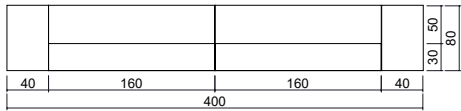
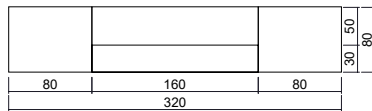
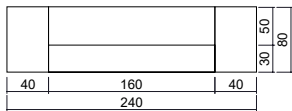

CONJUNTOS ASIMÉTRICOS

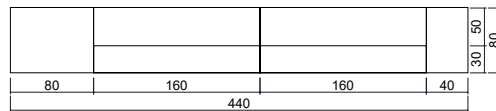
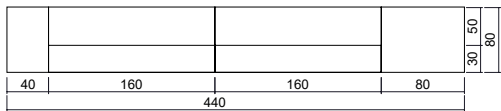
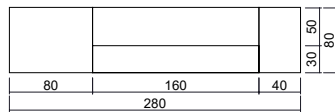
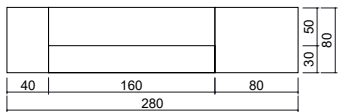

ACCESORIOS Y COMPLEMENTOS

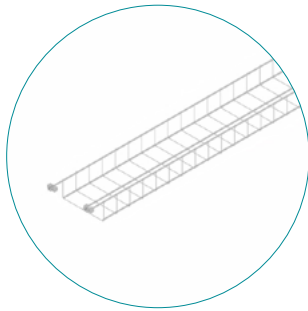

Rejilla pasa-cables
en varilla de acero



Subida de cables en ABS
opalino, tipo vértebra



Subida de cables
autoadhesiva, tipo canaleta

SOSTENIBILIDAD Y CERTIFICADOS



MATERIALES Y RECICLABILIDAD

Los paneles utilizados para la fabricación de la gama Z1 proceden exclusivamente de madera 100% reciclada y cumplen con los requisitos de la emisión de formaldehído (Certificado CATAS Quality Award formaldehído EO). Las resinas utilizadas en los paneles y en el papel melamínico no contienen sustancias SVHC (según el listado ECHA actualizado en fecha 12/01/2017).



CERTIFICADOS

Quadrifoglio Group pone especial cuidado a los temas de calidad y seguridad para ofrecer un producto y un servicio a la altura de las expectativas de mercado, dedicación confirmada por la obtención de los certificados UNI EN ISO 9001/2008, UNI EN ISO 14001/2004 y BS OHSAS 18001/2007. En el respeto y en la defensa del medio ambiente, nuestros productos están certificados y garantizados por FSC™ y PANEL ECOLÓGICO.

COMPANY WITH
MANAGEMENT SYSTEM
CERTIFIED BY DNV GL
= ISO 9001 =
= ISO 14001 =
= OHSAS 18001 =



ENERGÍA LIMPIA

La empresa ha realizado la instalación de un sistema fotovoltaico que gracias a 4.500 paneles en una superficie de 7.350m2 cubre casi la totalidad de la planta productiva. El sistema puede generar 1Mw de energía limpia, silenciosa, segura para el medio ambiente y que no produce residuos. La gran capacidad productiva del sistema permite la reducción de las emisiones a la atmósfera de sustancias contaminantes y de las que favorecen el efecto invernadero, ahorrando cada año 180 toneladas de petróleo, 440 toneladas de CO2, 514 de dióxido de azufre, 488 kgs de óxido de nitrógeno y 23 kgs de polvos.



TRASPORTE

Los embalajes se han mejorado para reducir los volúmenes. Se gestionan y organizan las cargas de forma responsable con el fin de optimizar el transporte para así limitar las emisiones a la atmósfera.